

## Aplikace Geberit Home

### Ovládání sprchovacího WC přes aplikaci

Prostřednictvím aplikace Geberit Home můžete provádět následující funkce a nastavení:

- použít funkce dálkového ovládání
- upravit a uložit nastavení zařízení
- kontaktovat servis společnosti Geberit
- registrovat zařízení a prodloužit záruku
- aktualizovat programové vybavení

Následující informace můžete vyvolat prostřednictvím aplikace Geberit Home:

- podrobný návod k údržbě, odvápnění a čištění
- vysvětlující filmy o údržbě, odvápnění a čištění
- chybová hlášení
- návody k obsluze

Aplikace Geberit Home je zdarma k dispozici pro chytré telefony se systémem Android a iOS na příslušném portálu App Store.

iOS:



Android:



■ GEBERIT

GEBERIT AQUACLEAN TUMA COMFORT

## STRUČNÝ NÁVOD



## Potřebné vybavení pro čištění

### Zvolte vhodné čisticí prostředky a čisticí vybavení

Čisticí souprava Geberit AquaClean (pol. č. 242.547.00.1) obsahuje čisticí prostředek, který je připravený k okamžitému použití a optimálně vhodný pro všechny povrchy Geberit AquaClean.



#### VAROVÁNÍ

- Čištění pomocí agresivních odvápnovacích a čisticích prostředků. Agresivní odvápnovací a čisticí prostředky mohou způsobit poškození povrchů.
- Zařízení přičte výlučně odvápnovacím prostředkem Geberit AquaClean.
  - Používejte výhradně čisticí prostředky povolené společností Geberit.

### Spotřební materiál Geberit AquaClean



Čisticí souprava Geberit AquaClean (pol. č. 242.547.00.1)



Odvápnovací prostředek Geberit AquaClean (pol. č. 147.040.00.1)

### Povolené čisticí prostředky



Výlučně čisticí prostředky snášlivé s pokožkou



Výlučně tekuté čisticí prostředky



Přednostně čisticí prostředky ředěné vodou



Slabě kyselé čisticí prostředky (např. zředěná kyselina citronová)



Slabě pěnotvorné čisticí prostředky

### Povolené čisticí vybavení



Měkké houby s jemnými póry



Bezprašné, měkké hadříky, které nepouštějí vlákna



WC štětka

■ GEBERIT

7384952587 © 02.2021  
967.291.00.0(02)

## Seznamte se s zařízením

### Přehled zařízení

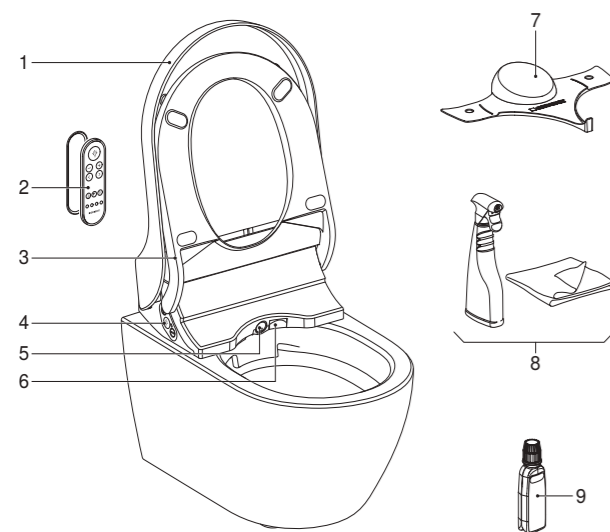

- 1 WC víko
- 2 Dálkové ovládání s magnetickým nástěnným držákem
- 3 WC sedací kruh se zaznamenáním uživatele a ohřevem WC sedátka
- 4 Boční ovládací panel se stavovými LED
- 5 Rameno s tryskou se sprchovací tryskou a dámskou tryskou
- 6 Klapka osoušení
- 7 Plastový kryt
- 8 Čisticí souprava Geberit AquaClean (pol. č. 242.547.00.1)
- 9 Odvápňovací prostředek Geberit AquaClean (pol. č. 147.040.00.1)

### Boční ovládací panel

Prostřednictvím bočního ovládacího panelu lze ovládat funkce sprchovacího WC u tohoto zařízení.

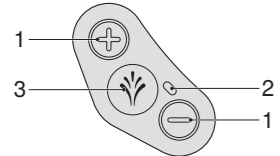

- 1 Tlačítko <+>/<->: zvýšení nebo snížení intenzity sprchovacího proudu
- 2 Stavová LED
- 3 Tlačítko <Sprcha>: spuštění a zastavení anální sprchy nebo dámské sprchy

### Přední strana dálkového ovládání

Prostřednictvím dálkového ovládání lze ovládat funkce sprchovacího WC.

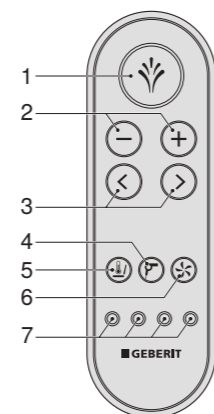

- 1 Tlačítko <Sprcha>: zapnutí a vypnutí funkcí sprchování/vypnutí funkce osoušení
- 2 Tlačítka <->/<+>: snížení nebo zvýšení intenzity sprchovacího proudu
- 3 Tlačítka se šipkou <vlevo>/<vpravo>: nastavení polohy ramene s tryskou
- 4 Tlačítko <Osoušení>: spuštění a zastavení osoušení
- 5 Tlačítko <Ohřev WC sedátka>: zapnutí a vypnutí ohřevu WC sedátka
- 6 Tlačítko <Odsávání zápachu>: spuštění a zastavení odsávání zápachu
- 7 Tlačítka <Uživatelský profil>: aktivace uživatelských profilů 1–4.

**i** Uživatelské profily umožňují přímý přístup k vašim osobním nastavením. Máte možnost uložit až 4 uživatelské profily.

### Nové spárování dálkového ovládání s přístrojem

**i** Přístroj lze ovládat pouze pomocí jednoho spárovaného dálkového ovládání.

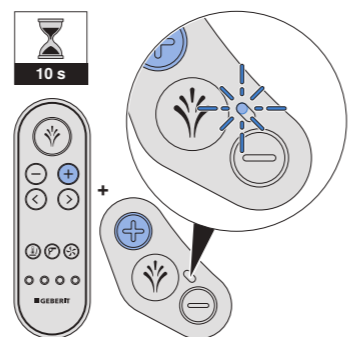

► Současně stisknete tlačítko <+> na dálkovém ovládání a tlačítko <+> na bočním ovládacím panelu po dobu cca 10 sekund.

#### Výsledek

- ✓ Zařízení pípne (1×), a modrá stavová LED na bočním ovládacím panelu se na 4 sekundy rozsvítí.
- ✓ Sprchovací WC lze ovládat dálkovým ovládáním.

## Popis obsluhy zařízení

### Používání anální sprchy

Stiskněte jednou krátce tlačítko <Sprcha> na bočním ovládacím panelu nebo na dálkovém ovládání.

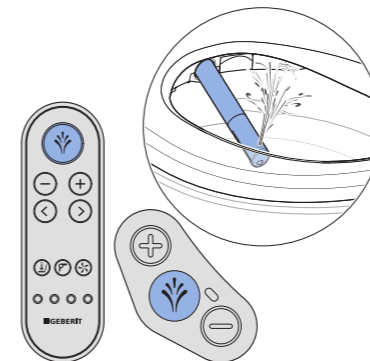

**i** Opakovaným stisknutím tlačítka <Sprcha> můžete průběh sprchování předčasně ukončit.

### Používání dámské sprchy

Stiskněte tlačítko <Sprcha> na bočním ovládacím panelu nebo na dálkovém ovládání po dobu 2 sekund.

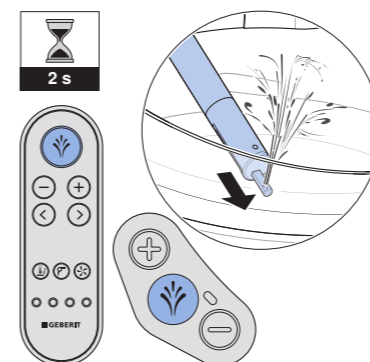

**i** Opakovaným stisknutím tlačítka <Sprcha> můžete průběh sprchování předčasně ukončit.

### Nastavení intenzity sprchovacího proudu

Stiskněte tlačítko <+>, chcete-li intenzitu sprchovacího proudu zvýšit. Stiskněte tlačítko <->, chcete-li intenzitu sprchovacího proudu snížit.

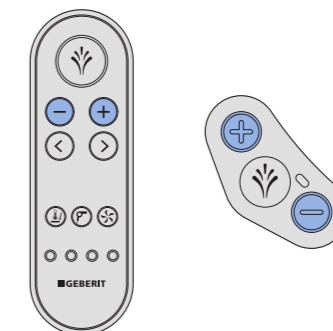

**i** Intenzitu sprchovacího proudu můžete nastavit v 5 stupních.

### Nastavení polohy ramene s tryskou

Chcete-li nastavit polohu ramene s tryskou, použijte tlačítka se šipkou na dálkovém ovládání.

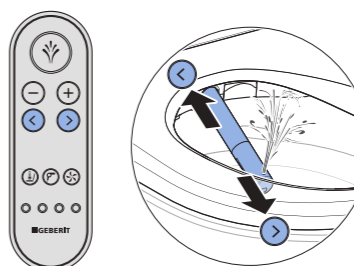

### Deaktivace oscilačního pohybu anální sprchy

Stiskněte současně krátce tlačítka se šipkou <doleva> a <doprava> na dálkovém ovládání.

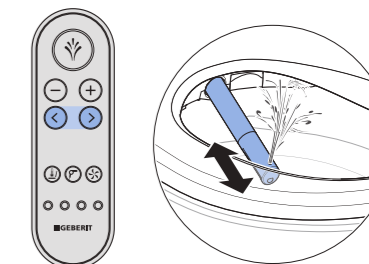

**i** Opakovaným stisknutím tlačítek po dobu 2 sekund můžete funkci opět aktivovat.

### Používání osoušení

Ukončete osoušení.

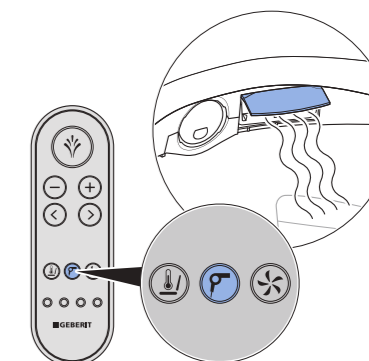

**i** Funkci osoušení je možné během sprchování zapnout tlačítkem <Osoušení>. Osoušení přeruší funkci sprchování.