

# MONTAGEANLEITUNG

Wand-WC „Oreno“ # 6238850 Versions-Nr. 20180514

Wand-WC „Baiano“ # 6574173 Versions-Nr. 20180514

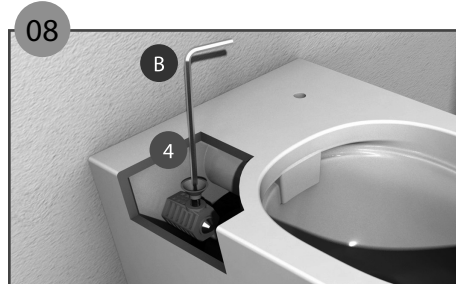
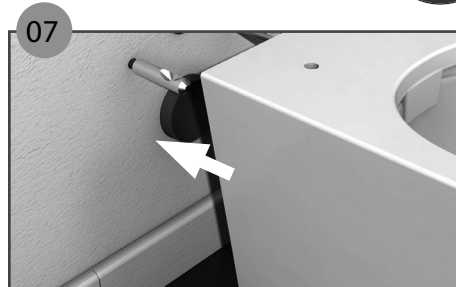
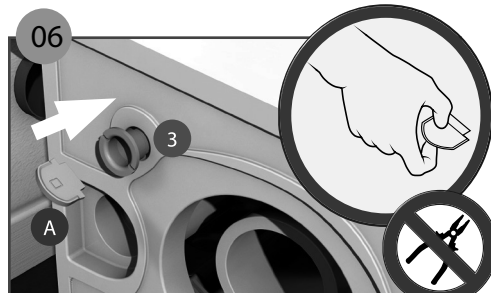
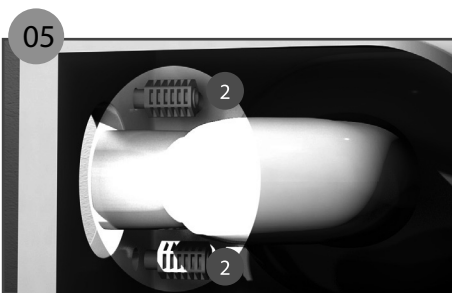
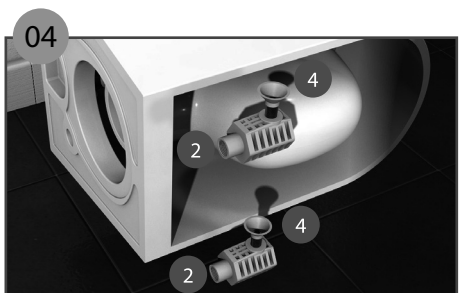
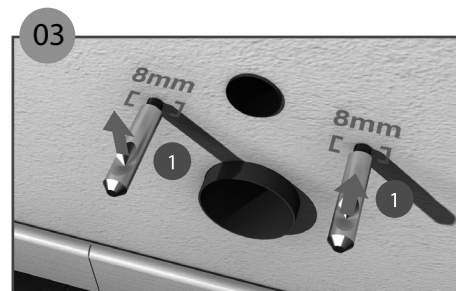
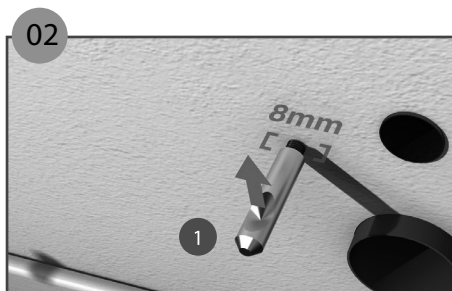
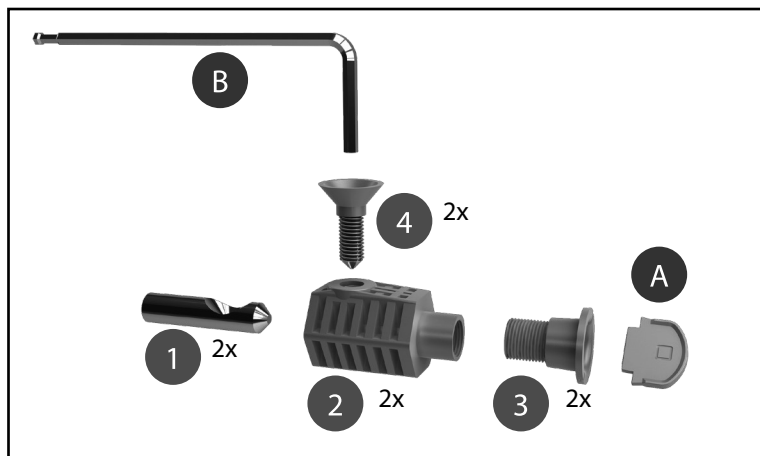

- Ⓓ Lesen Sie die Anweisungen vor der Benutzung sorgfältig durch und bewahren Sie diese zum späteren Nachschlagen auf! Verwenden Sie für die tägliche Reinigung nur handelsübliche Badreiniger. Kalkablagerungen und Seifenreste lassen sich z. B. mit handelsüblichen Kalkentferner oder Essigreinigern entfernen
- Ⓕ Veuillez lire les instructions attentivement avant toute utilisation et les conserver pour pouvoir vous y référer ultérieurement! Pour le nettoyage quotidien, utilisez des nettoyeurs pour salles de bains disponibles dans le commerce. Pour retirer les résidus de calcaire ou de savon, vous pouvez utiliser des détartrants disponibles dans le commerce, ou des nettoyeurs à base de vinaigre.
- Ⓖ Citiți cu atenție indicațiile înainte de utilizare și păstrați-le pentru consultare ulterioară. Pentru curățarea zilnică folosiți numai substanțe de curățare din comerț. Depunerile de calcar și resturile de săpun se îndepărtează cu substanțe de îndepărtarea calacului sau substanțe de curățare pe bază de oțet din comerț.
- Ⓗ Läs instruktionerna noggrant före användning och spara dem för framtida bruk! Fördaglig rengöring, använd endast kommersiellt tillgänglig rengöringsmedel för badrum. För att ta bort kalkbeläggning eller tvålrester, kan du använda kommersiellt tillgänglig kalklösare eller ettättsbaserat rengöringsmedel.
- Ⓘ Si prega di leggere attentamente le istruzioni prima dell'uso e di conservarle per consultazione futura! Per pulizia quotidiana, usare solo un detergente da bagno commercialmente disponibile. Al fine di eliminare i residui di calcare o di sapone, è possibile utilizzare un decalcificante o detersivi a base di aceto disponibili in commercio.
- Ⓙ Pred použitím si pozorne prečítajte pokyny a odložte si ich pre budúce použitie! Na denné čistenie používajte iba komerčne dostupné kúpeľňové čistiace prostriedky. Na odstránenie vodného kameňa alebo zvyškov mydla môžete používať komerčne dostupné odstraňovače vodného kameňa alebo octové čističe.
- Ⓒ Před použitím si pečlivě přečtěte tento návod a uložte si ho pro budoucí nahlédnutí! Pro denní čištění používejte pouze komerčně dostupné čističe koupelny, abyste odstranili zbytky vodního kamene a mýdla, můžete použít komerčně dostupný dekalifikátor nebo čistič na bázi octa.
- Ⓝ Lees voor gebruik de gebruiksaanwijzing grondig door en bewaar deze voor toekomstige raadpleging! Voor een dagelijkse reiniging, gebruik alleen in de handel gebruikelijke badkamerreinigers. Verwijder kalkaanslag of zeepresten met in de handel gebruikelijke ontkalkers of schoonmaakazijn.

Manufactured for  
HORNBACH-Baumarkt-AG  
Hornbachstrasse 11  
76879 Bornheim/Germany  
www.hornbach.com